

Ficha técnica

Multi Sifão 150 mm com válvula de retenção antirrefluxo e anti-vetores

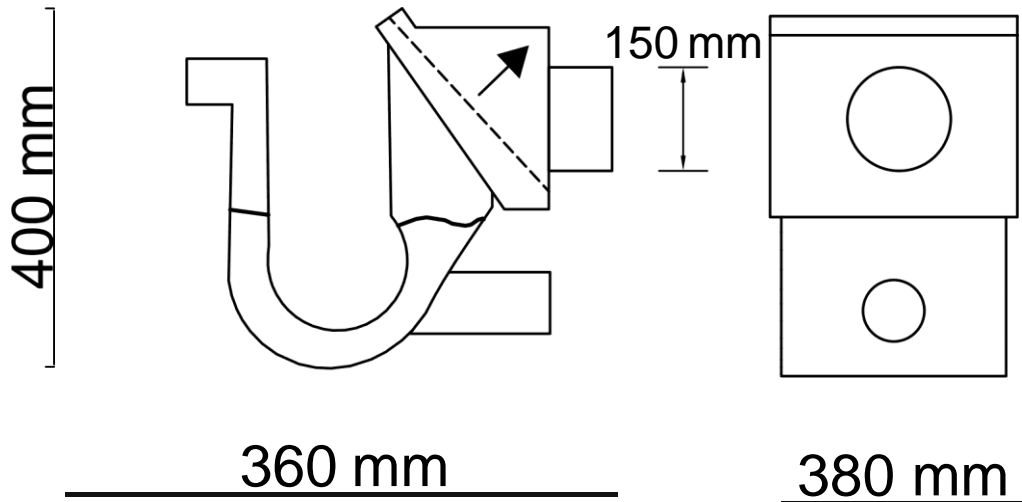

Fórmula: Ganguillet - Kutter

Diâmetro Nominal: 150 mm

Altura da lâmina: 1,0 D

Raio hidráulico: 0,0382 m

Vazão: 28.2 m³/h

Altura do selo hídrico: 16 cm

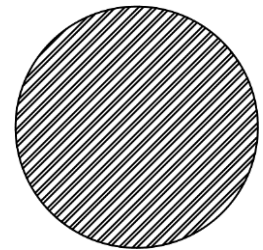

Materiais:

-Polietileno

-Parafusos em Inox

-Borracha